

Инд. № подл.	Подп. и дата	Взам. инв. №

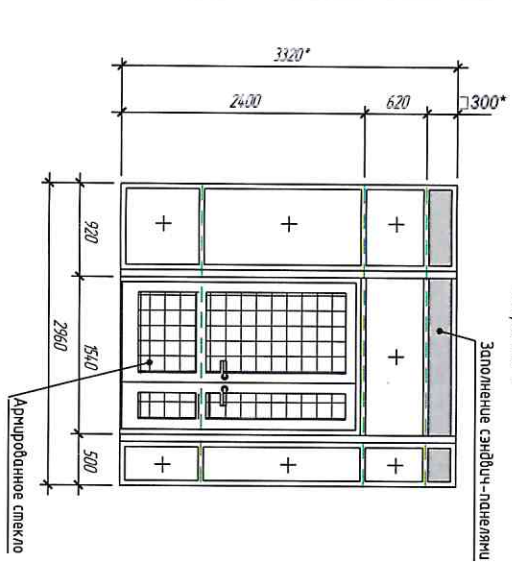

Выпорок ВН-4

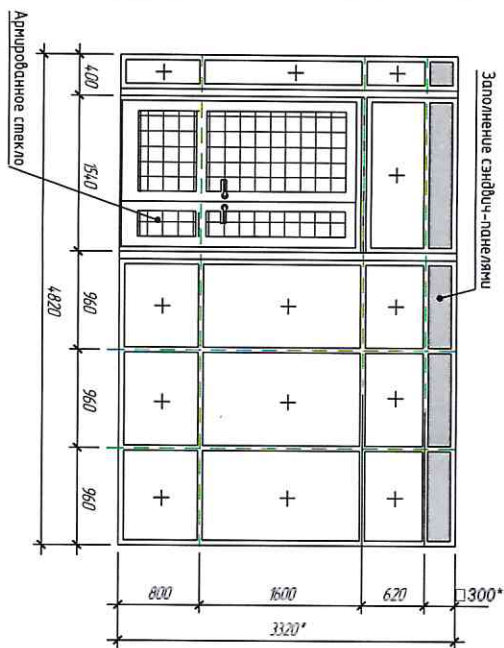

Выпорок ВН-1

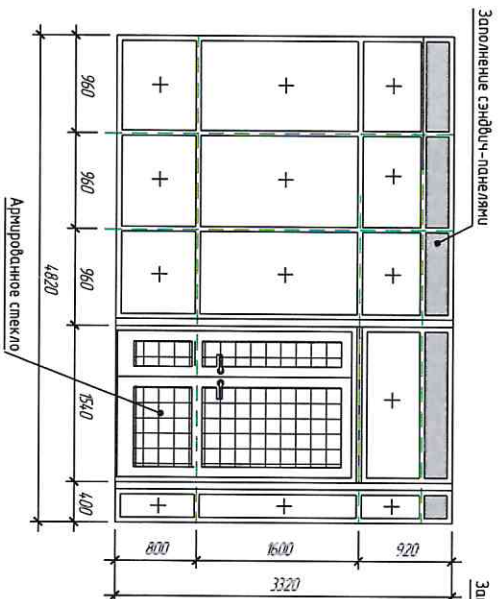

Выпорок ВН-2

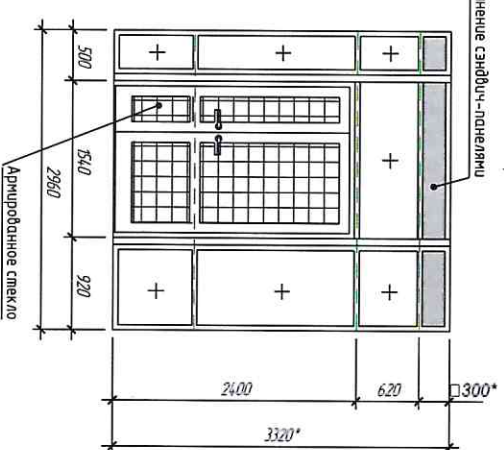

Выпорок ВН-3

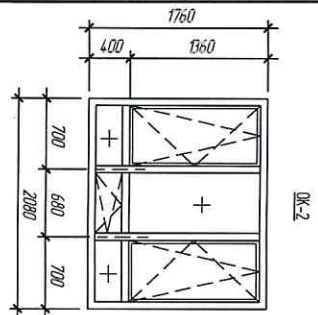

ОК-2

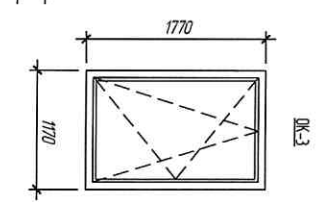

ОК-3

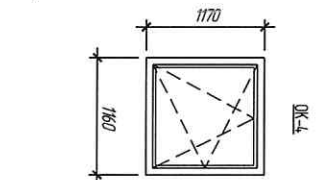

ОК-4

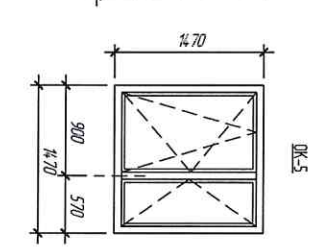

ОК-5

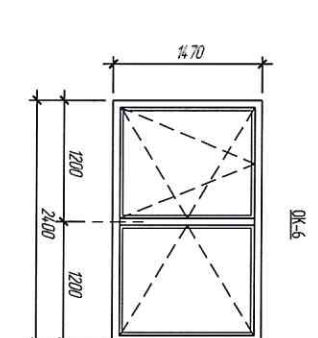

ОК-6

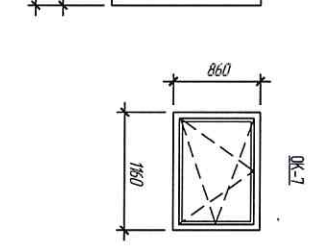

ОК-7

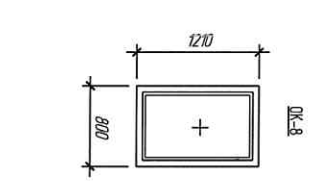

ОК-8

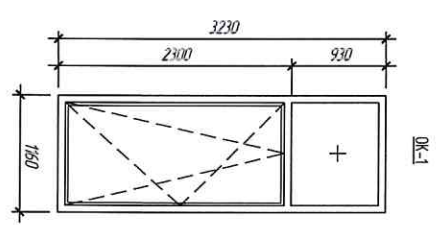

ОК-1

1. Спецификация заполнения проемов см. лист 22

2	эк	К65-23	301123	2023	6880 - AP	Кемеровская область - Кузбасс, Галицковский район, п/п Шерегеш, жилой район "Царев". Жилой дом №3 с кирпично-газобетонной радиальной обшивкой и газоблоком	Стены оконных блоков, выпорок	ООО ПИ "УЗБАСИСТПРОЕКТ"	
Изм.	Колуч	Лист	Индекс	Подл.					Дата
Разработчик	Лавкина								
Проектировщик	Турбулус								
Руководитель	Кузнецова								
Исполнитель	Навлякина								
Исполнитель	Курбанов								

№№, № подл.	Подп. и дата	Взыск. инв. №

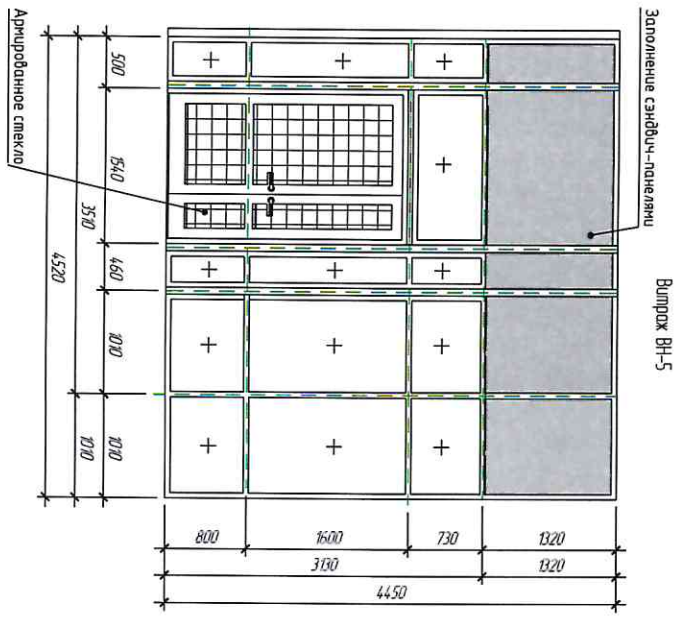

Заполнение сэндвич-панелями
Выпукл. ВН-5

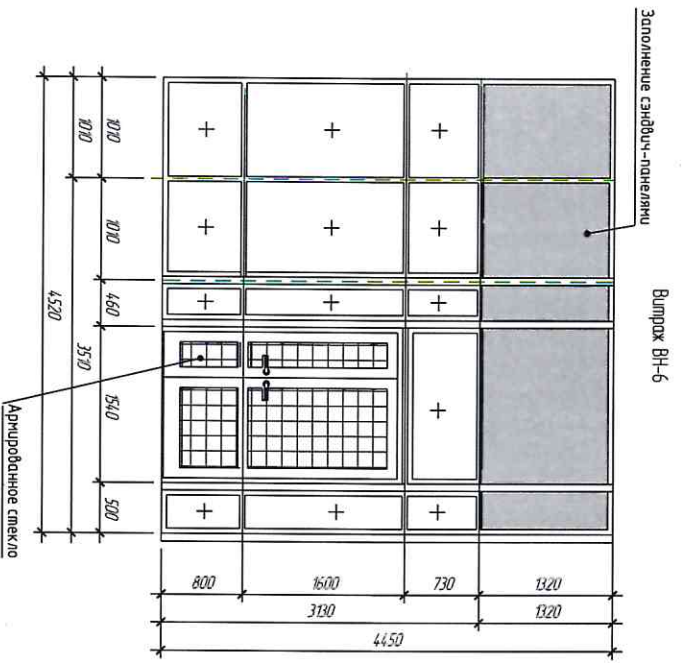

Заполнение сэндвич-панелями
Выпукл. ВН-6

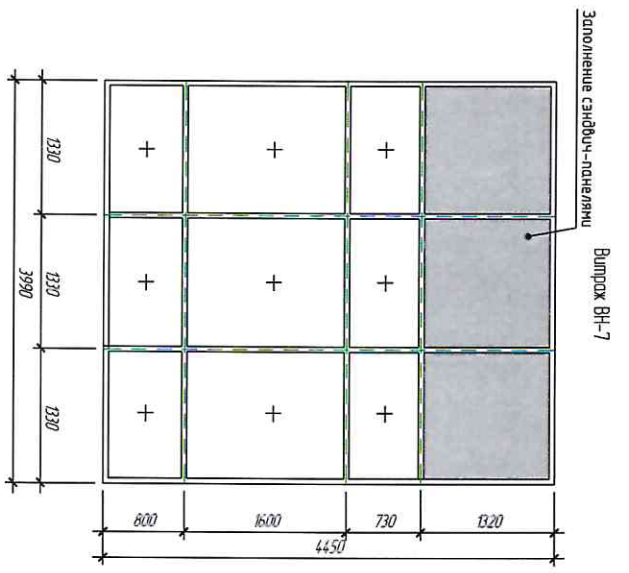

Заполнение сэндвич-панелями
Выпукл. ВН-7

Заполнение сэндвич-панелями
Выпукл. ВН-8

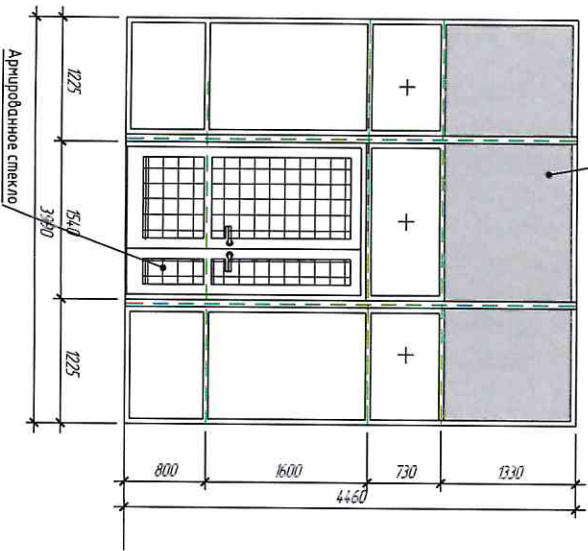

Спецификация элементов заполнения Выпукл.

Поз	Обозначение	Наименование	Количество о. шт.	Примечание
ВН-5	Индивидуальный заказ	Выпукл. 4520x4450 (ш), дверь 1540x2400 (ш)	1	см. прим. п. 2
ВН-6	Индивидуальный заказ	Выпукл. 4520x4450 (ш), дверь 1540x2400 (ш)	1	см. прим. п. 2
ВН-7	Индивидуальный заказ	Выпукл. 3990x4450 (ш)	1	
ВН-8	Индивидуальный заказ	Выпукл. 3990x4450 (ш), дверь 1540x2400 (ш)	1	

				2023					
				6880 - AP					
				Кемеровская область-Кузбасс, Таштагольский район, п.п. Шареево, жилой район "Шареево". Жилой дом №3 со встраиваемой-выступающей надземной одноэтажной и подземной частями					
Имя	Кат.уч.	Лист	№докум.	Подп.	Дата				
Разработчик	Лазарева	Лазарева	Лазарева	Лазарева	Лазарева				
Проверил	Туркина	Туркина	Туркина	Туркина	Туркина				
Рук. з/п	Кузнецова	Кузнецова	Кузнецова	Кузнецова	Кузнецова				
Гл. спец.	Малыгина	Малыгина	Малыгина	Малыгина	Малыгина				
Начальник	Кудряшова	Кудряшова	Кудряшова	Кудряшова	Кудряшова				
						Скены выпукл. ВН-5, ВН-6			
						ООО ПИ "УЗБАКСГСТРОПРОЕКТ"			
						Формат А3А			